

# 男子団体試合

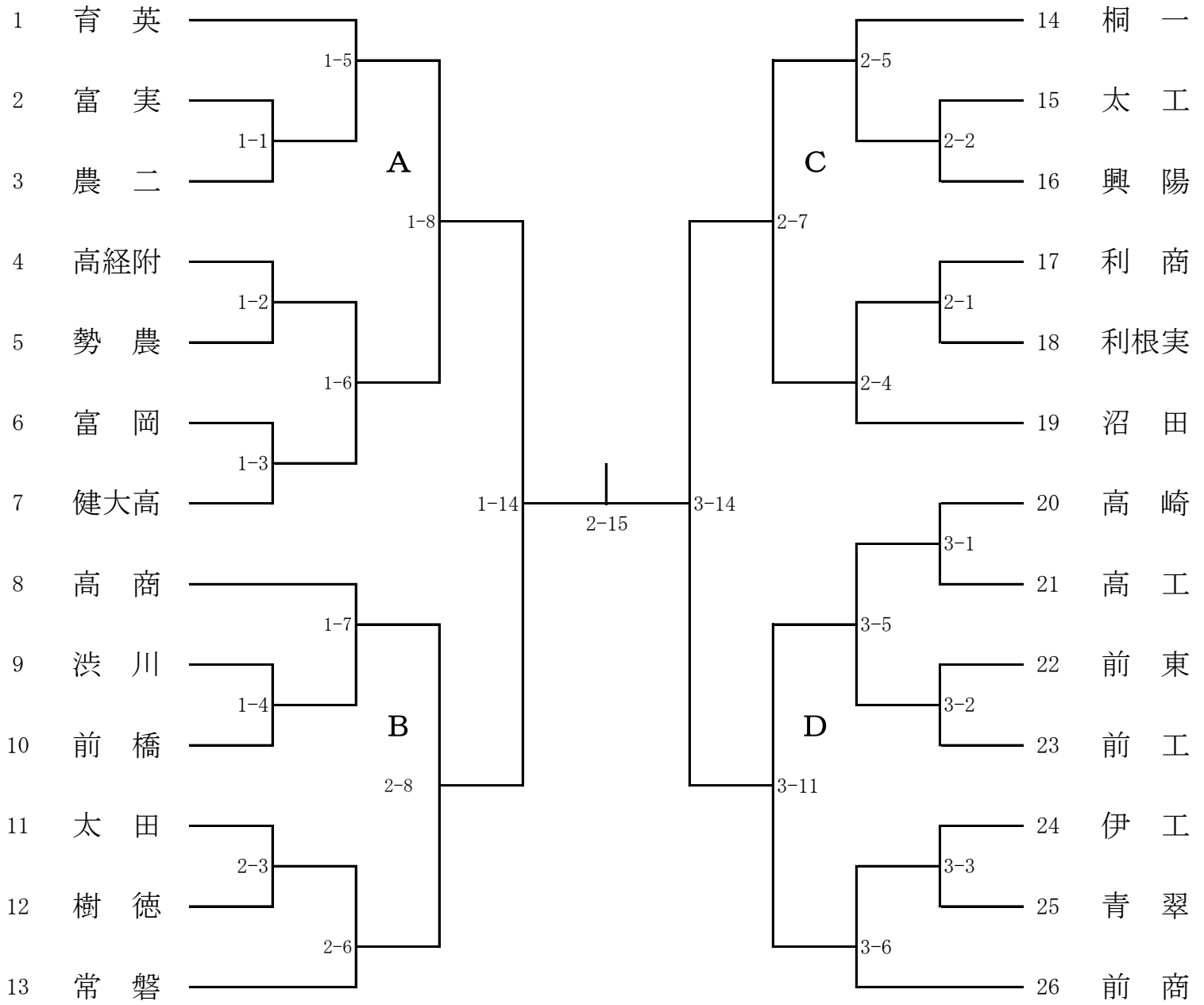

## 順位決定戦

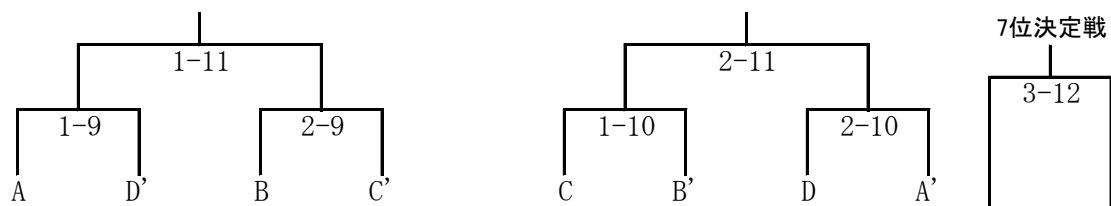

# 女子団体試合

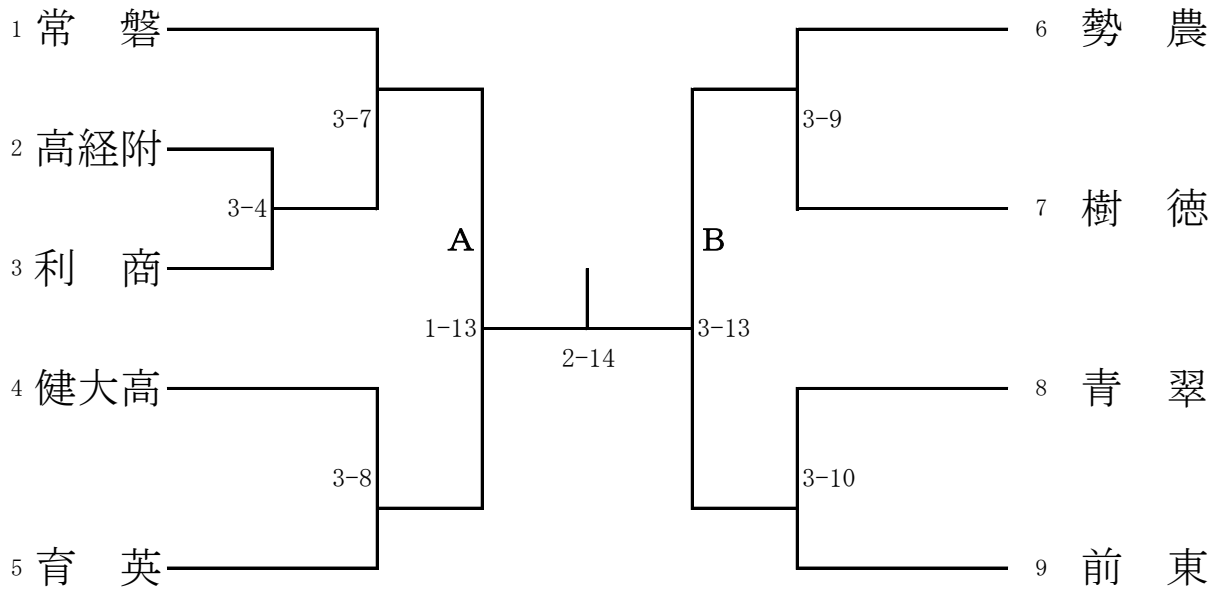

## 代表決定戦

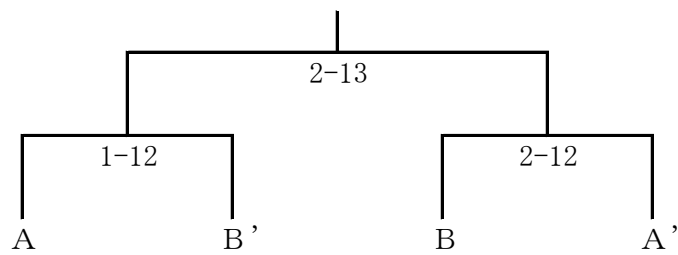

# 男子個人試合

## 第一試合場

## 第二試合場

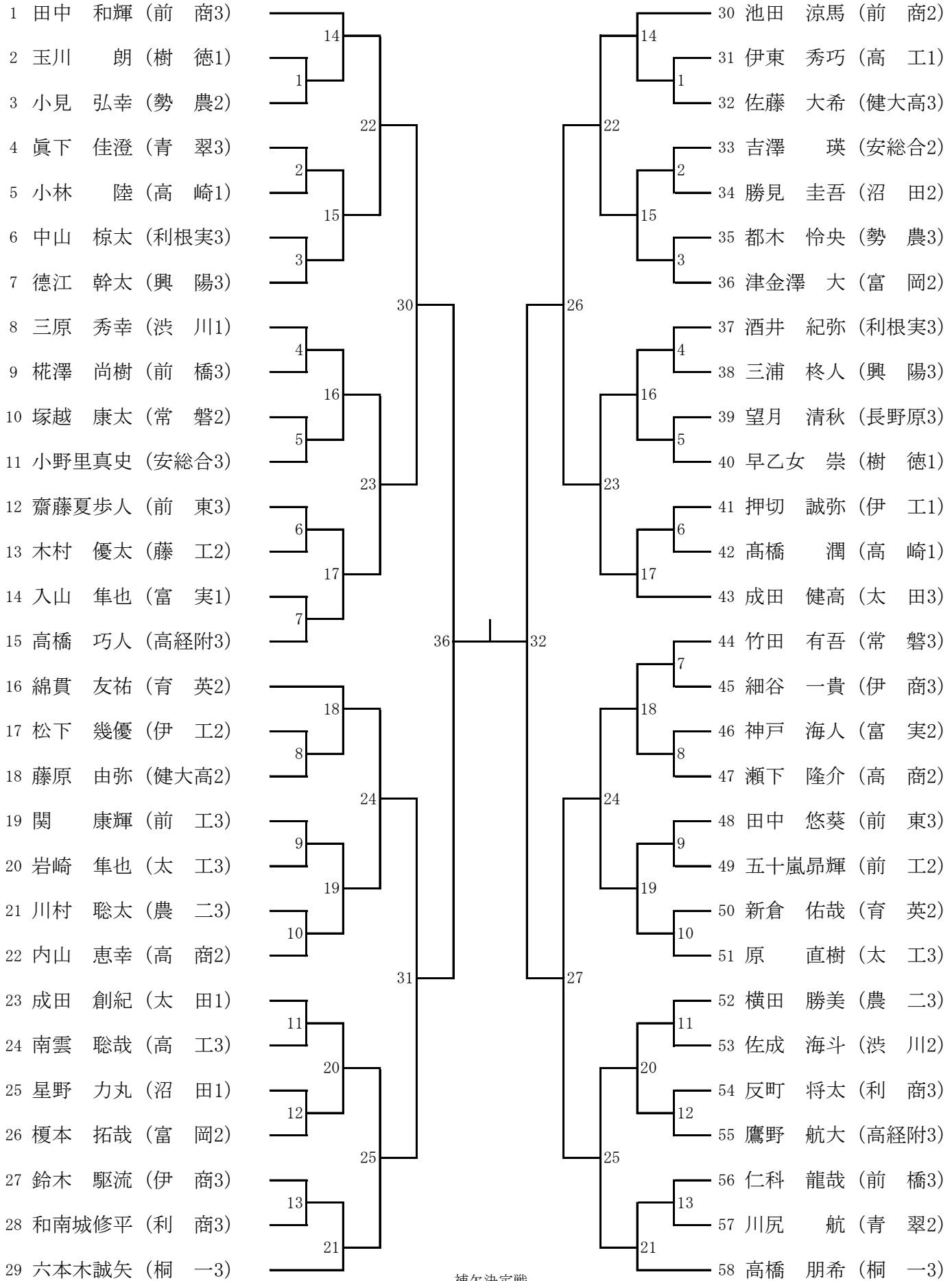

補欠決定戦

1-39

# 女子個人試合

## 48kg級

第三試合場

- 1 井上 舞子 (前 東3)
- 2 松嶋 未空 (健大高1)
- 3 後藤 紗栄 (育 英2)

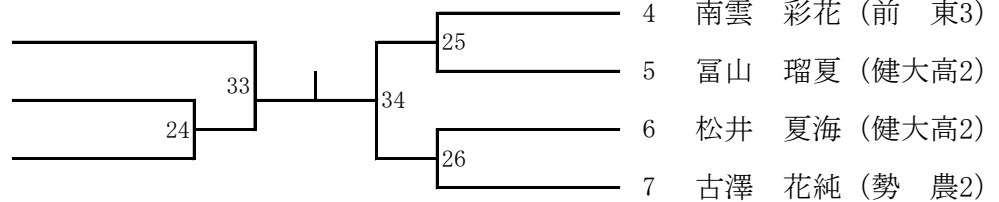

補欠決定戦

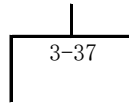

## 52kg級

第二試合場

- 1 石田紗緒理 (健大高3)
- 2 牧野 みあ (樹 徳2)
- 3 今泉 百花 (常 磐1)
- 4 木村 萌乃 (育 英2)

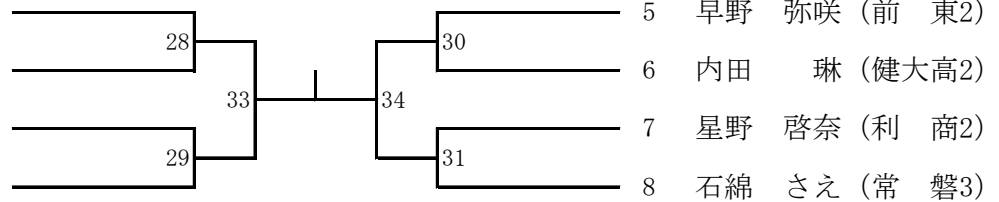

補欠決定戦

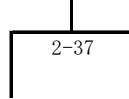

## 57kg級

第三試合場

- 1 外処美紗葵 (常 磐3)
- 2 伊藤 理湖 (前 東2)
- 3 早川 夢 (育 英1)
- 4 山本 茉城 (健大高1)
- 5 埜 未唯奈 (樹 徳1)
- 6 木村 涼音 (勢 農2)
- 7 田村 夏月 (勢 農2)
- 8 石綿 咲希 (常 磐1)
- 9 高橋 菜々 (健大高2)
- 10 金井麻美子 (青 翠2)
- 11 富田 優月 (常 磐1)
- 12 石川 真帆 (高経附2)

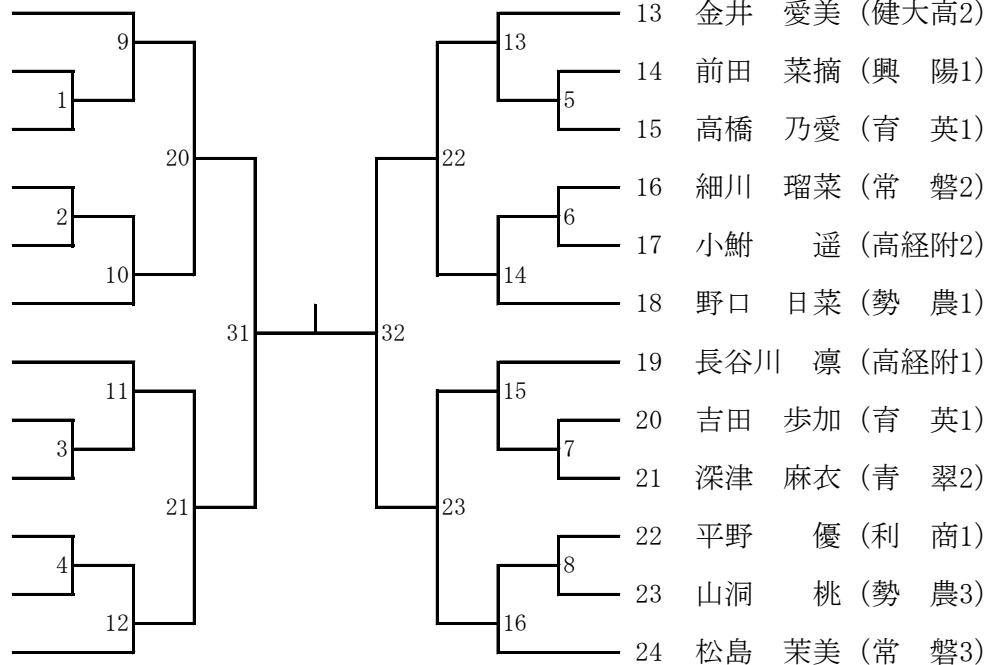

補欠決定戦

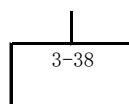

### 63kg級

第三試合場

- 1 鶴木 美里 (常 磐3)
- 2 高橋 夏海 (勢 農1)
- 3 角田 裕美 (高 女3)
- 4 石川 朋佳 (勢 農3)
- 5 清水 優佳 (健大高2)

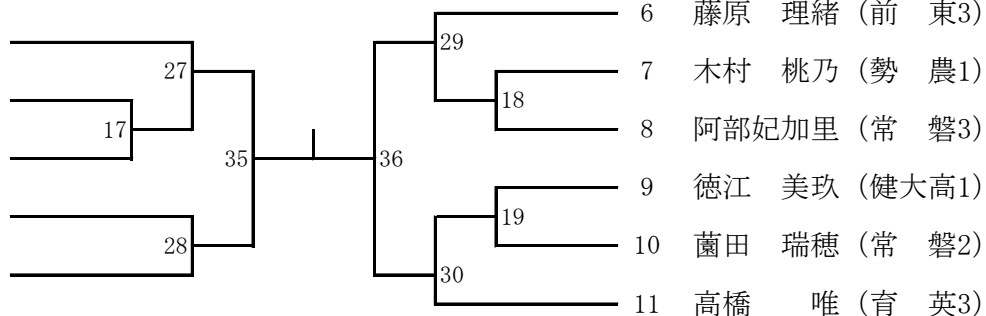

補欠決定戦

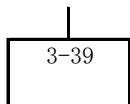

### 70kg級

第一試合場

- 1 木村 眞央 (常 磐2)
- 2 長谷川悠莉亜 (勢 農2)
- 3 金子 有未 (青 翠1)
- 4 北川アユミ (育 英1)
- 5 新井菜奈美 (富 東3)
- 6 関上小百合 (健大高2)

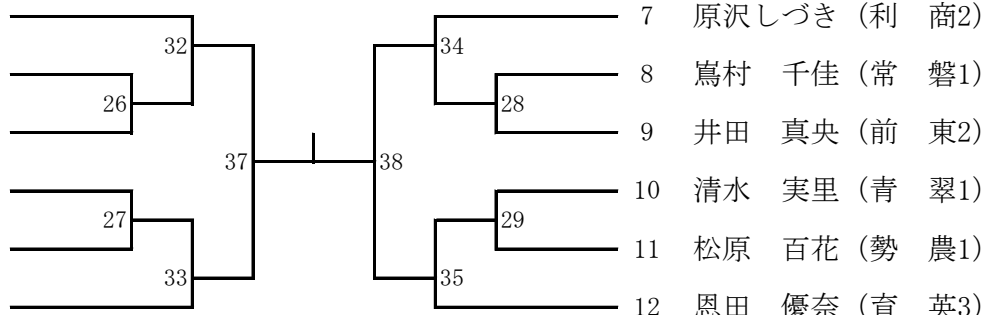

補欠決定戦

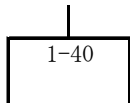

### 78kg級

第二試合場

- 1 設楽 智沙 (前 東2)
- 2 新井志穂美 (常 磐1)

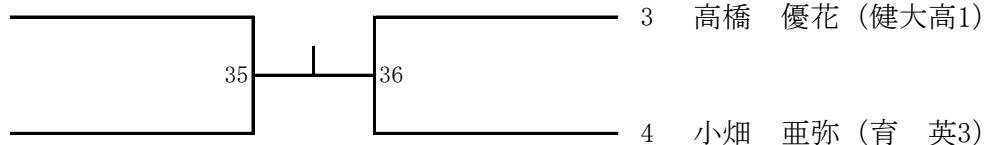

補欠決定戦

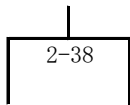

### 78kg超級

- 1 田島 菜由 (前 東2)

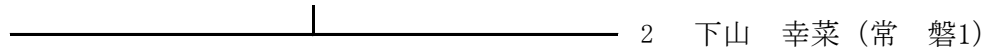

- 2 下山 幸菜 (常 磐1)